

PLANTA DE DISTRIBUCIÓN ARQUITECTÓNICA  
PISO 4

ARQUITECTO  
CAMILO MEJÍA URIBE  
Matrícula: 2570023322

OBSERVACIONES:

FECHA:  
2010-03-24

Propuesta 9

PLANO:  
4 de 5

ESCALA:  
1 : 50



ALTA CONSEJERÍA PARA LA REINTEGRACIÓN  
PRESIDENCIA DE LA REPÚBLICA

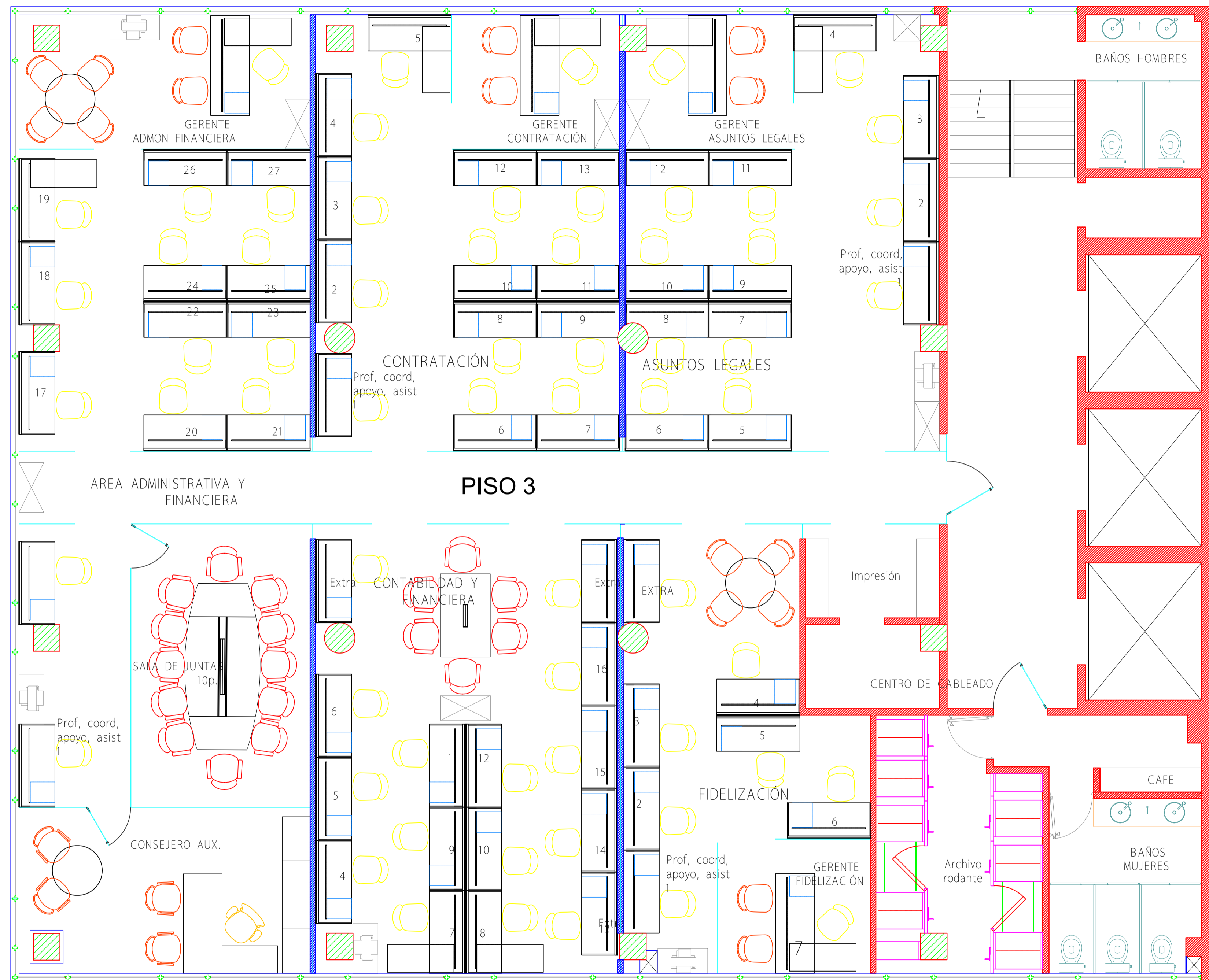

**PLANTA DE DISTRIBUCIÓN ARQUITECTÓNICA  
PISO 3**

**ARQUITECTO**  
**CAMILO MEJÍA URIBE**  
VO. BO.  
Matrícula: 2570023322

OBSERVACIONES:

FECHA:  
2010-03-24

PLANO:  
3 de 5

Propuesta 9

ESCALA:  
1 : 50



ALTA CONSEJERÍA PARA LA  
REINTEGRACIÓN  
PRESIDENCIA DE LA REPÚBLICA

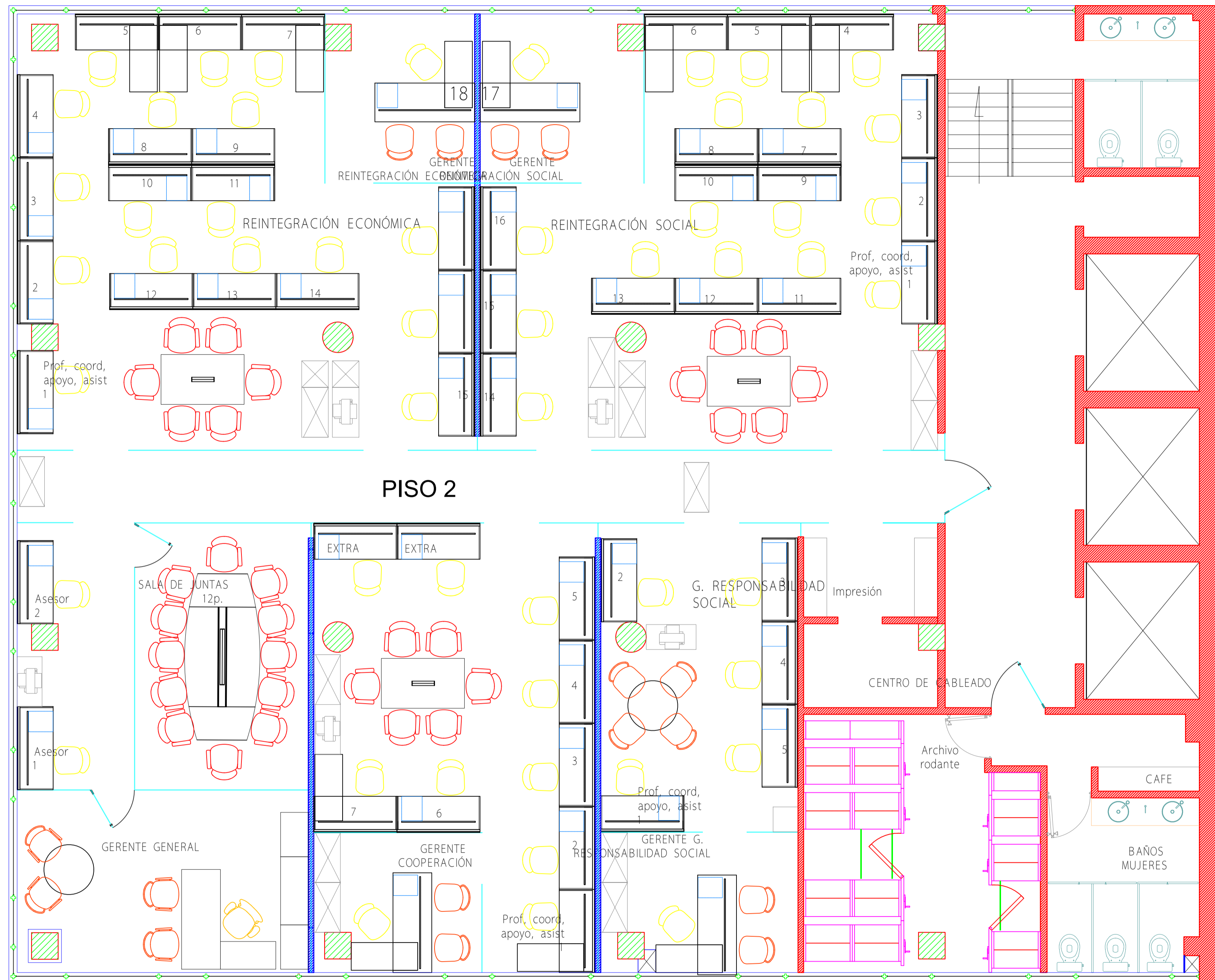

**PLANTA DE DISTRIBUCIÓN ARQUITECTÓNICA  
PISO 2**

**ARQUITECTO**  
**CAMILO MEJÍA JURIBE**  
VO. BO.  
Matrícula: 2570023322

OBSERVACIONES:

FECHA:  
2010-03-24

Propuesta 9

PLANO:  
2 de 5

ESCALA:  
1 : 50



ALTA CONSEJERÍA PARA LA  
REINTEGRACIÓN  
PRESIDENCIA DE LA REPÚBLICA

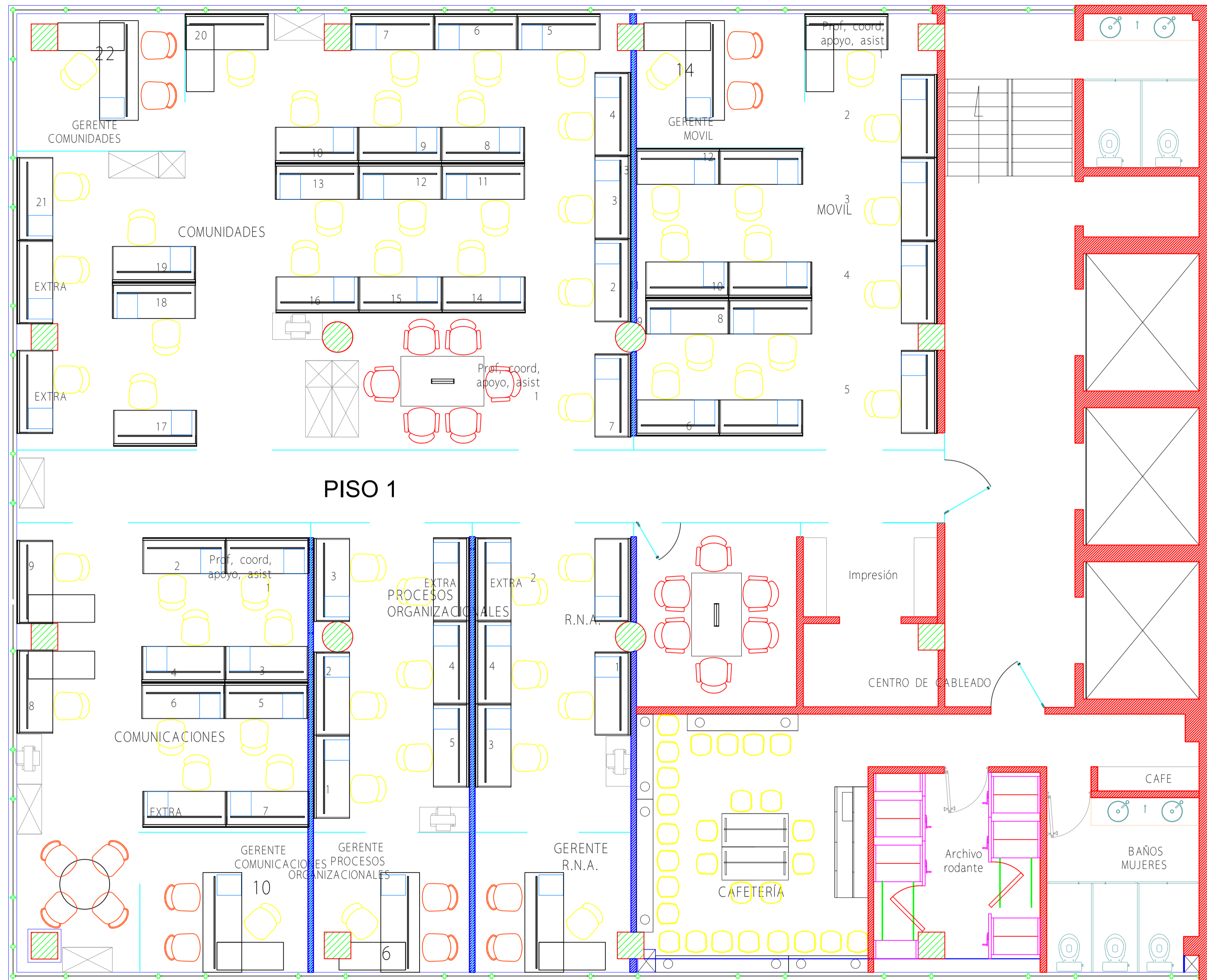

PISO 1

PLANTA DE DISTRIBUCIÓN ARQUITECTÓNICA  
PISO 1

ARQUITECTO  
CAMILO MEJÍA URIBE  
Matrícula: 2570023322

OBSERVACIONES:

FECHA:  
2010-03-24

Propuesta 9

PLANO:  
1 de 5

ESCALA:  
1 : 50



ALTA CONSEJERÍA PARA LA  
REINTEGRACIÓN  
PRESIDENCIA DE LA REPÚBLICA

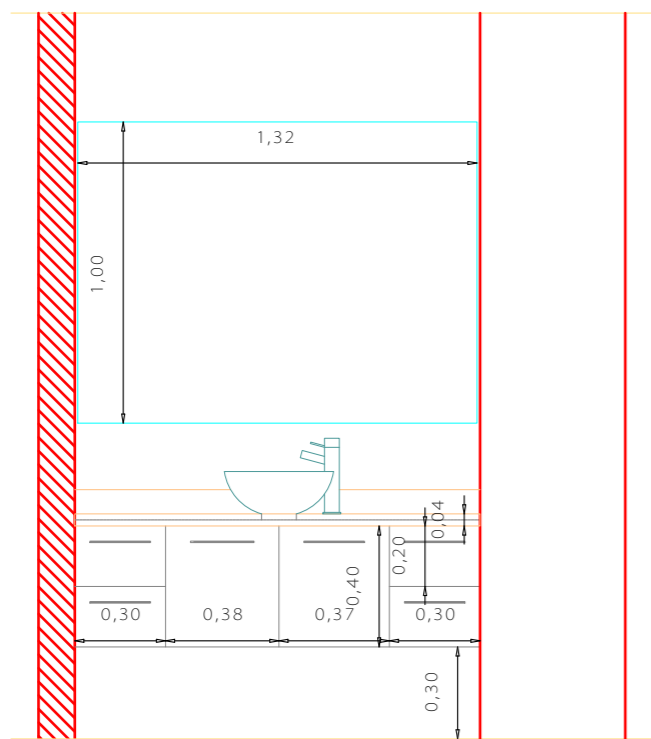

BAÑO ALTO CONSEJERO

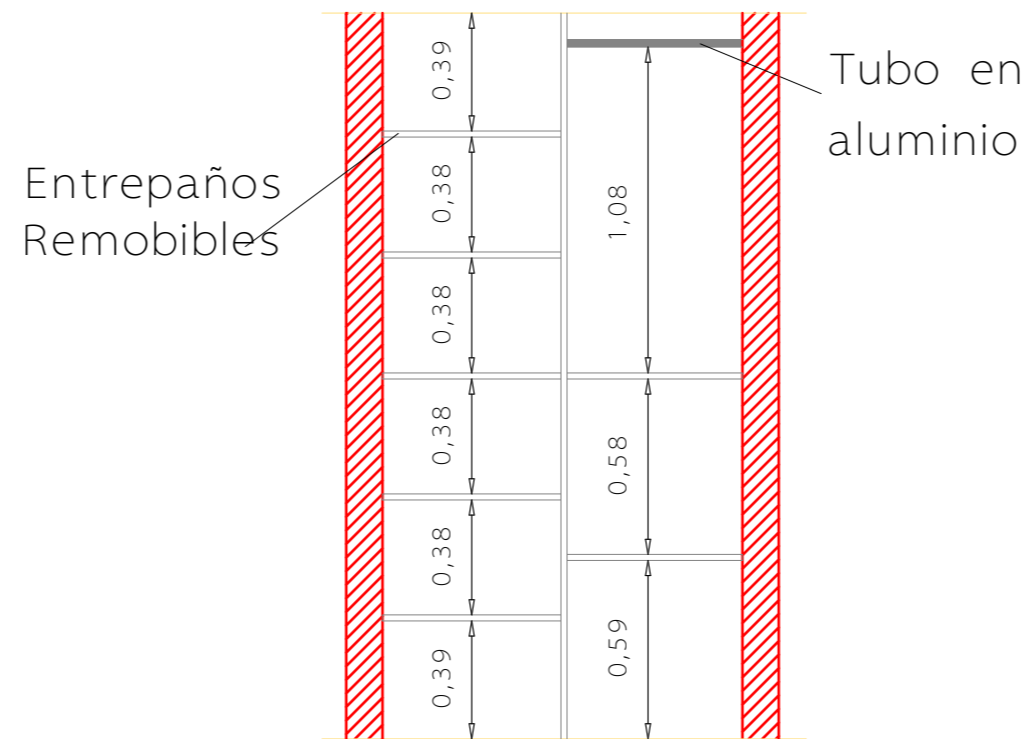

CLOSET ALTO CONSEJERO

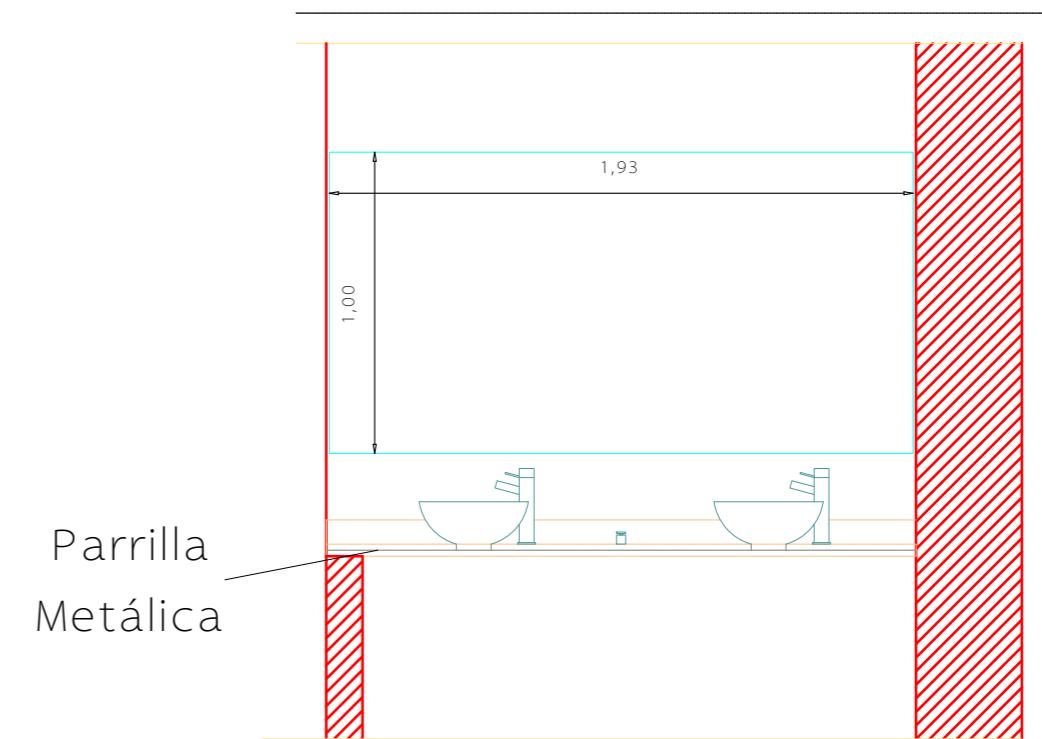

LAVAMANOS EN BAÑOS

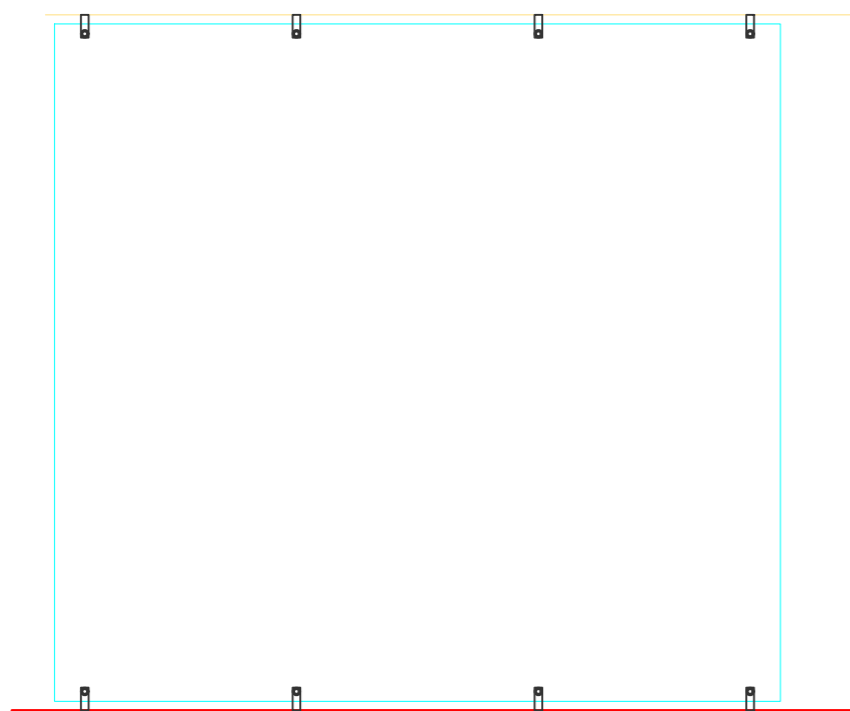

DIVISION EN CRISTAL PISO-TECHO  
(OFICINAS CON PUERTA, SALAS)

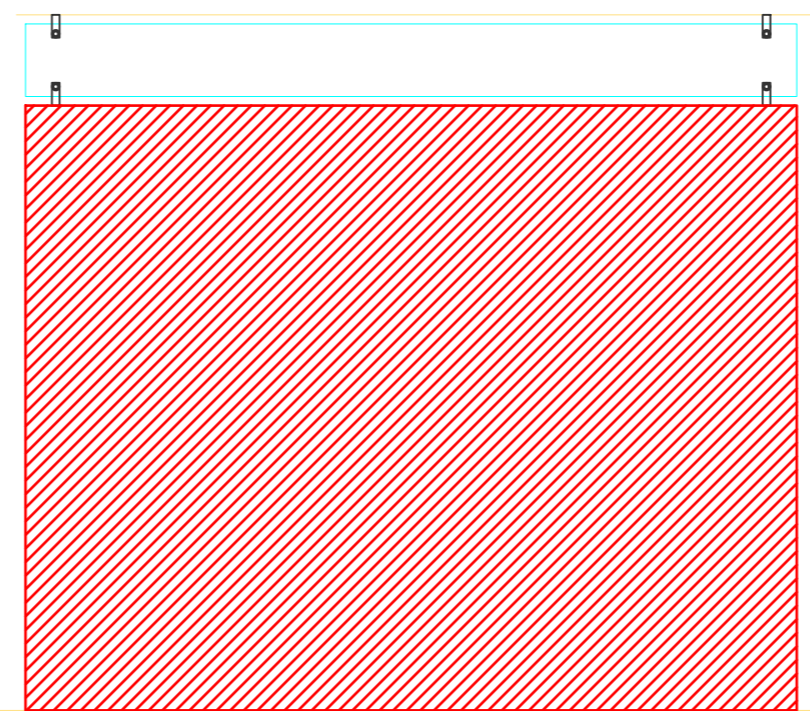

REMATES DE MUROS EN DRY-WALL

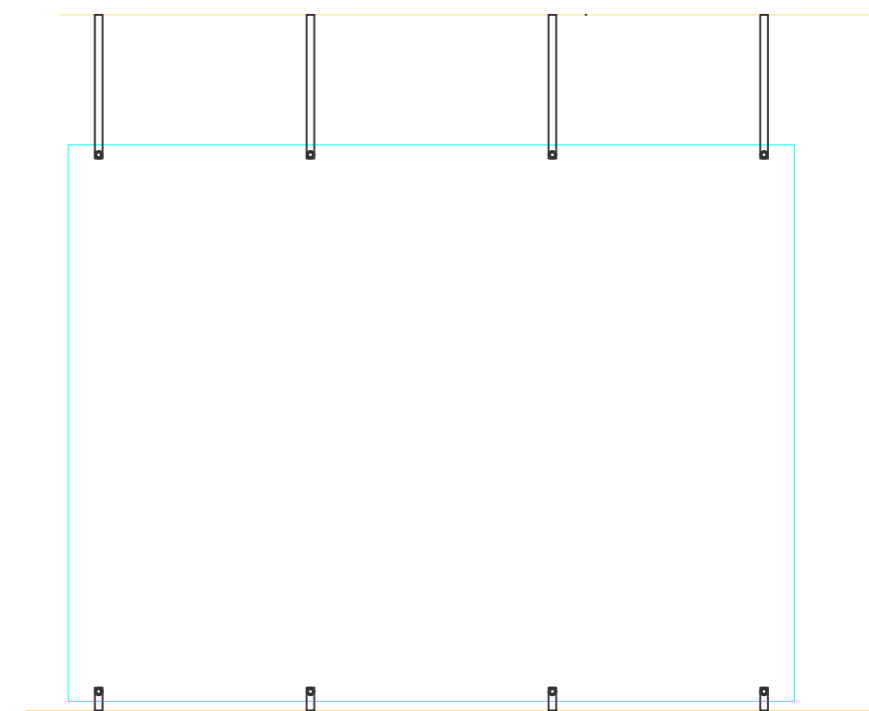

DETALLE DE DIVISION EN CRISTAL  
A MEDIA ALTURA  
OFICINAS GERENCIALES

DETALLES

ARQUITECTO  
CAMILO MEJÍA URIBE  
Matrícula: 2570023322

VO. BO.

OBSERVACIONES:

FECHA:  
2010-03-24

Propuesta 9

PLANO:  
5 de 5

ESCALA:  
1 : 25



ALTA CONSEJERÍA PARA LA  
REINTEGRACIÓN  
PRESIDENCIA DE LA REPÚBLICA